

1 O que é

Suporte de prateleira TRIS – com design clássico

- Montagem e desmontagem clipe, rápida e fácil
- Sem desafios técnicos de usinagem
- Material zamak em acabamento niquelado
- Para prateleiras de espessura entre 18 ou 25 mm com várias formas de fixação



2 Destaque / montagem

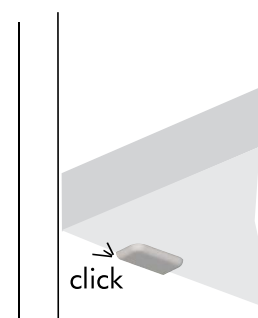
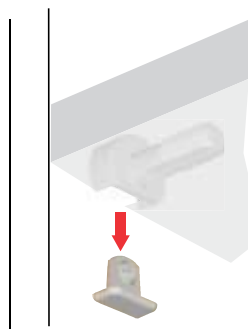
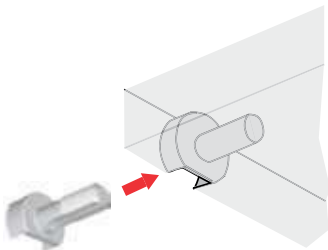

3 Usinagem / Como pedir

Tris 18-19mm - suporte de plástico para MDF

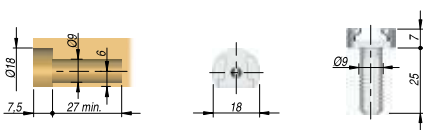

SUPORTE DE PLÁSTICO PARA MDF
(min. 18mm)

Código	IT10300
Acabamento	Plástico branco
Embalagem	100 peças

Tris 18-19mm - suporte metálico para MDF

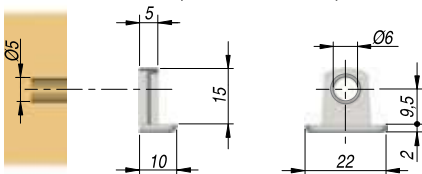

SUPORTE METÁLICO PARA MDF
(min. 18 mm)

Código	IT10400
Acabamento	zamak niquelado
Embalagem	100 peças

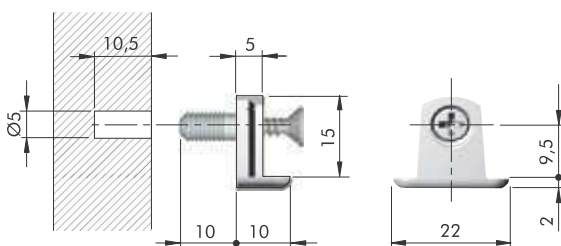

SUPORTE METÁLICO COM BUCHA
PARA MDF (MIN 18 MM)

Código	IT10430
Acabamento	zamak niquelado
Embalagem	100 peças

Tris 25mm - suporte de plástico para MDF

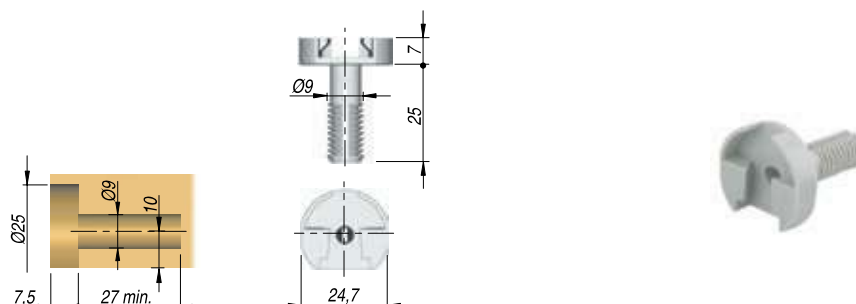

SUPORTE DE PLÁSTICO PARA MDF
(25 MM)

Código	IT10100
Acabamento	Plástico branco
Embalagem	100 peças

Tris 25mm - suporte metálico para MDF

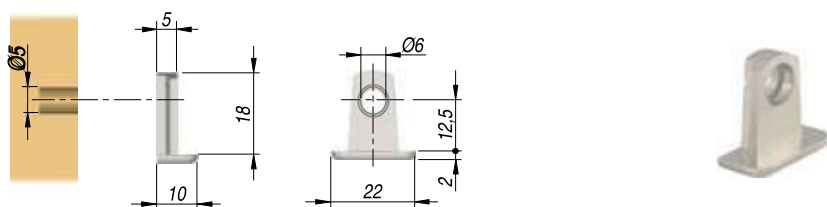

SUPORTE METÁLICO PARA MDF
(25 MM)

Código	IT10200
Acabamento	zamak níquelado
Embalagem	100 peças

Tris 25mm - suporte metálico com bucha para MDF

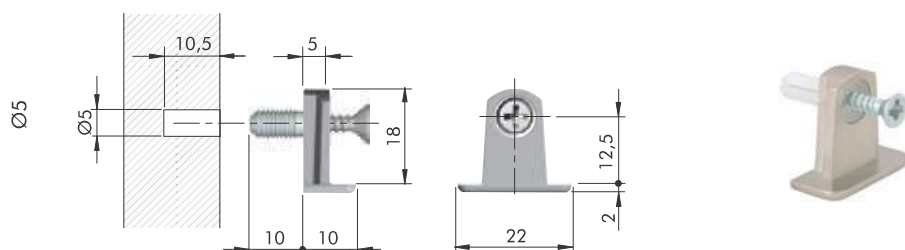

SUPORTE METÁLICO COM BUCHA
PARA MDF (MIN 25 MM)

Código	IT10230
Acabamento	zamak níquelado
Embalagem	100 peças